



ALTWOOD



ИНСТРУКЦИЯ ПО ЭКСПЛУАТАЦИИ



**Инфракрасная сауна
с карбоновыми
излучателями**



Содержание

1. Условия эксплуатации	3
2. Основные технические характеристики	3
3. Комплект поставки и информационная табличка	4
4. Сведения об установке	7
5. Порядок сборки	7
6. Как установить сауну	8
7. Получение удовольствия от сауны.....	14
Инструкция по применению	14
8. Советы по использованию.....	15
9. Правила безопасности	17
10. Меры безопасности	17
11. Часто задаваемые вопросы	19
Замена лампы.....	19
Замена инфракрасного карбонового обогревателя.....	20
12. Обслуживание.....	21
13. Особенности угловой сауны	22
14. Гарантия	24

Уважаемый покупатель!

Поздравляем вас с приобретением инфракрасной сауны с карбоновыми излучателями, нового поколения от компании «AltWood». Мы уверены, что вы будете получать удовольствие от использования этой сауны в течение долгих лет.

Перед первым использованием сауны внимательно и тщательно прочитайте настоящее руководство. Мы рекомендуем сохранить данную инструкцию для постоянного обращения к ней и использования в будущем.

Мы считаем, что рост и успех нашей компании полностью зависит от удовлетворенности клиентов, от нашей пользы их здоровью, и от качества выполнения нашей работы. Мы используем только самые лучшие материалы в сочетании с самыми современными технологиями и самыми высокими стандартами безопасности в отрасли.

Вы будете удивлены, насколько очевиден эффект от пользования сауной для снятия боли, контроля веса, стимуляции кожи и снятия стресса, что достигается за счет улучшения кровообращения при использовании сауны.

Независимо от ваших потребностей, мы предлагаем вам почувствовать разницу при использовании нашей сауны по сравнению с изделиями других изготовителей: разницу в пользе для здоровья, разницу в качестве и разницу в отношении обслуживании нашей командой и службой поддержки.

Наша компания стремится удовлетворить все ваши потребности.

1. Условия эксплуатации

Наименование характеристики	Норма	
Температура окружающей среды	+5 °C ...+40 °C (+41 °F ...+104 °F)	
Относительная влажность воздуха	≤85%	
Атмосферное давление	700...1060 гПа	
Напряжение питания	Переменный ток: □ 220 В	Частота: □ 50±1 Гц

2. Основные технические характеристики

- Микропроцессорное управление
- Регулируемая температура от 20 °C до 60 °C
- Регулируемое время работы от 0 до 60 минут
- Цифровой датчик температуры
- Сенсорные клавиши
- Керамический инфракрасный нагревательный элемент с большим сроком службы







3. Комплект поставки и информационная табличка

Сауна поставляется в двух (трех) коробках, в зависимости от модели сауны.

Распакуйте все детали сауны и разложите в помещение, дальнейшая сборка сауны будет очень простой.

Список деталей помещения сауны
Нижняя панель
Панель полки
Передняя панель
Правая боковая панель
Упаковка с аксессуарами
Верхняя панель
Панель подполочного обогревателя
Левая боковая панель
Задняя панель

Ниже приведены изображения отдельных панелей двухместной сауны. Детали саун других моделей могут выглядеть по-другому.

Передняя панель	Нижняя панель
	
Верхняя панель	Задняя панель
	
Боковые панели	
Левая панель	Правая панель
	
Панель полки	
	

ВНИМАНИЕ!!

Поставляемые изготовителем детали должны собираться только квалифицированным электриком.

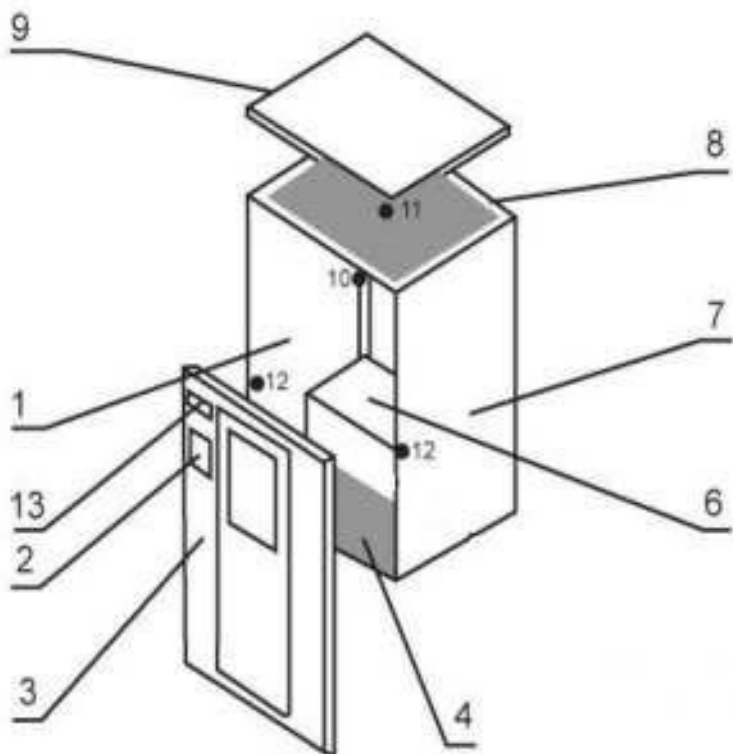

1. Левая боковая панель

2. Цифровая контрольная панель

3. Передняя панель

4. Нижняя панель

6. Панель полки

7. Правая боковая панель

8. Задняя панель

9. Верхняя панель

10. Светильник

11. Подстаканник

4. Сведения об установке

- Не подключайте другое оборудование к той же розетке, что и сауна.
- Сауна должна располагаться на хорошо выровненной поверхности.
- Сауна должна располагаться в сухом помещении.
- Не распыляйте воду на внешнюю поверхность сауны. Если пол в помещении влажный, устанавливайте сауну на постамент для того, чтобы сауна была сухой.
- Не храните легко воспламеняющиеся предметы или химические вещества рядом с сауной.

5. Порядок сборки

Для сборки сауны требуется два взрослых человека. Перед сборкой и во время сборки для обеспечения правильной сборки устройства внимательно читайте инструкцию. Если вы столкнетесь с проблемами или у вас появятся вопросы во время сборки, свяжитесь с нашей службой поддержки клиентов или с местным продавцом.

6. Как установить сауну

Расположение сауны

При определении места расположения сауны, учитывайте следующее:

- Кабель подвода электроэнергии к сауне должен быть легко доступен.
- Место установки должно быть сухим и выровненным по уровню.

Размещение нижней панели

Положите нижнюю панель на пол так, чтобы наклейка с надписью («ПЕРЕД») находилась там, где будет располагаться передняя панель сауны.



(«ПЕРЕД»)

Прикрепление задней панели к нижней панели

Установите заднюю панель к нижней панели, предварительно выровняв заднюю панель по краю нижней панели.



Прикрепление боковых панелей к нижней панели

Прикрепите боковые панели к нижней панели, предварительно выровняв их.

На каждой боковой панели есть белая этикетка с обозначением стороны. Панель с этикеткой («ЛЕВАЯ ПАНЕЛЬ») должна быть расположена слева, если смотреть на сауну спереди. Совместите отверстия на каждой стороне и закрутите саморезы.



Подключение кабеля излучателей

Вставьте провода кабеля излучателей в распределительную коробку и соедините их, согласно подписанным номерам. Убедитесь в надежности соединения.

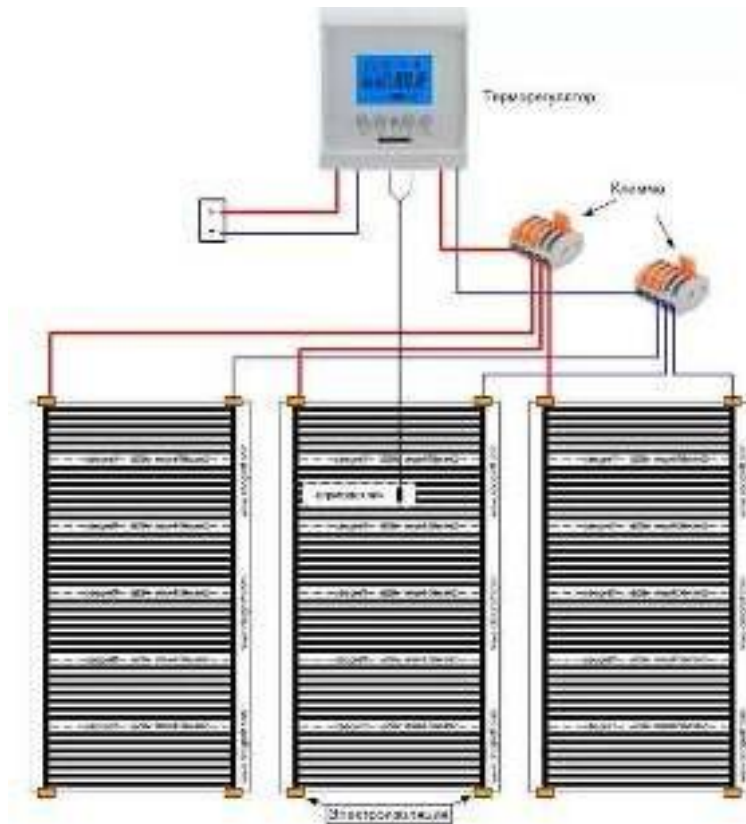

Установка панели полки

Установите панель полки, вставив ее в горизонтальные направляющие на каждой боковой панели. Осторожно, не поцарапайте боковые панели в процессе установки.

Убедитесь, что полка расположена таким образом, что наклейка («ЗАДНЯЯ СТОРОНА») смотрит назад, гладкая обработанная сторона полки смотрит вверх и вперед.

Установка передней панели

Установите переднюю панель в углубление, отмеченное наклейкой («ПЕРЕД»). Совместите отверстия на каждой стороне и закрутите саморезы.



Установка дверной ручки

Установите дверную ручку как показано на рисунках ниже:





Схема пульта управления

1. Текущая температура в сауне. При нажатии на кнопки 3 и 4 показывает заданную температуру
2. Индикатор работы
3. Кнопка установки температуры, понижение на 1°C
4. Кнопка установки температуры, повышение на 1°C
5. Кнопка включения/выключения



Подготовка к работе в «инфракрасном режиме»

1. Произвести санитарную обработку сауны дезинфицирующим препаратом, не содержащим хлор (CL);
 2. В сауну установить предварительно обработанные решетку на пол.
 3. Положить на сидение полотенце или хлопчатобумажную салфетку, а также под ноги;
 4. Подготовка инфракрасных излучений:
 - Нажать на кнопку включения (5 – по схеме). После включения на экране появится текущая температура, чтобы выставить температуру для обогрева, необходимо нажать на кнопки:
 (4 – по схеме) однократное нажатие, повышение на 1°C;
 (3 – по схеме) – однократное нажатие, понижение на 1°C; (рекомендовано установить – 60°C)
- Время от включения режима до прогрева – 10 – 12 мин;
5. Закрыть дверь сауны и прогреть до достижения оптимальной температуры. Рабочая температура внутри сауны должна быть от 30°C до 45°C.

***Подключите сауну к электрической розетке, сауна готова!
Вы и Ваша семья можете наслаждаться ею!***

7. Получение удовольствия от сауны

Инструкция по применению

Ознакомьтесь со всеми инструкциями по охране здоровья и безопасности. Если вы сомневаетесь в целесообразности использования инфракрасной сауны, проконсультируйтесь с вашим врачом. Если во время сеанса вы чувствуете головокружение или признаки теплового удара, немедленно выйдите из сауны.

- *Установите комфортную температуру, обычно 40-50 °С.*
- *Дайте сауне прогреться 8-15 минут, прежде чем принимать сауну.*
- *Потоотделение начинается через 6-15 минут после входа в сауну. Мы рекомендуем ограничить продолжительность нахождения в сауне 30 минутами.*
- *По достижению заданной температуры, нагреватели будут периодически выключаться и включаться для поддержания желаемой температуры внутри сауны.*
- *Переднюю дверь/окно и/или заслонку потолочной вентиляции можно открыть в любое время для доступа свежего воздуха в сауну.*
- *Инфракрасное излучение имеет уникальное свойство проникать в тело непосредственно без нагрева окружающего воздуха вокруг нагревателя, что позволяет пользователям сауны пользоваться сауной при открытой двери или открытом окне сауны для вентиляции.*
- *Перед, во время и после посещения сауны пейте воду. Это позволит восполнить потерю жидкости организма через пот.*
- *Прием горячего душа или горячая ванна перед посещением сауны усилит потоотделение. Однако перед входом в сауну следует тщательно высушиться, так как излишки воды, попавшие на пол сауны, могут оставлять пятна или вызвать деформацию деревянной отделки. Душ после сауны освежит тело и поможет смыть пот.*
- *Для удаления пота и содержания сауны в чистоте во время посещения сауны, положите полотенца на полку и пол сауны. Держите одно полотенце под рукой, чтобы вытирать выступающий пот с вашего тела.*

8. Советы по использованию

1. Для регулировки температуры в сауне во время использования, пользуйтесь вентиляционным окном в потолке сауны, или приоткройте окно двери (на нужный угол).
2. Если вы чувствуете, что нужно еще больше прохлады, просто оставьте дверь открытой до тех пор, пока воздух вокруг вас не охладится до приятной температуры.
3. Перед, во время и после посещения сауны пейте воду.
4. Если перед посещением сауны принять горячий/теплый душ, можете потеть сильнее. Чтобы определить, как вам больше нравится, попробуйте посещать сауну, предварительно сходяв в душ или ванну, и без предварительного душа и ванны.
5. Чтобы использовать эффект тепловой терапии сауны, обработайте волосы горячим маслом. Нанесите масло или лечебное средство на волосы и оберните их полотенцем. По окончании сеанса тщательно промойте волосы.
6. Используйте как минимум 2-3 полотенца. Сядьте на одно полотенце, сложенное несколько раз для дополнительного удобства. Положите другое полотенце на пол для поглощения излишков пота. Третье полотенце, накинутое на колени, может дать вам дополнительное удобство и использоваться для удаления пота.
7. Обязательно пользуйтесь полотенцем для удаления излишков пота, так ваше тело будет потеть более свободно.
8. Чтобы скорее облегчить боль и напряжение мышц, массируйте мышцы, находясь в сауне.
9. Бритье лица или ног бритвой при обильном потоотделении в сауне дает невероятную гладкость бритья без использования геля или пены.
10. Не ешьте, по крайней мере, за час до посещения сауны. Лучше пойти в сауну натощак. Вы, скорее всего, почувствуете дискомфорт, сидя в сауне с полным желудком.

11. Чтобы максимально использовать время посещения сауны, поработайте мускулами в сауне. Вытягивайте руки и ноги, массируйте шею, ступни и так далее.
12. Сон после посещения сауны даст дополнительный расслабляющий и успокаивающий эффект. Состояние умиротворения и покоя, вызванное посещением сауны поможет уснуть быстрее и спать лучше.
13. Увеличение продолжительности посещения сауны при первых симптомах простуды или гриппа может способствовать повышению иммунитета и снижению скорости размножения вирусов.
14. Проконсультируйтесь с вашим врачом для назначения правильного лечения этого или любых других состояний.
15. Для более эффективного лечения лодыжек и ступней, их следует высоко поднять при посещении сауны. Любая часть тела, для которой вы хотите достичь эффекта глубокого нагрева, должна быть пододвинута как можно ближе к одному из обогревателей так, чтобы чувствовать себя наиболее комфортно.
16. По окончании посещения сауны не следует сразу же идти в душ. Поскольку ваше тело во время посещения сауны нагревается, оно будет продолжать потеть даже после выключения обогревателей. Посидите в сауне с открытой дверью, и пусть тело попотеет еще немного, пока остывает. После того, как вы почувствуете себя достаточно комфортно, примите теплый душ и завершите его холодным душем, чтобы полностью остыть.

Внимание

Данное оборудование не предназначено для использования лицами (включая детей) со сниженными физическими или умственными способностями, или способностями к восприятию, а также имеющих недостаток опыта и знаний, без предварительного обучения и контроля использования этого оборудования лицом, ответственным за их безопасность. Не следует оставлять детей без должного присмотра во избежание игры с оборудованием!

9. Правила безопасности

1. Внимательно прочтите и следуйте всем инструкциям.
2. Во время монтажа и при использовании данного электрического оборудования, необходимо всегда соблюдать меры безопасности.
3. Не посещайте сауну сразу после физических нагрузок. Подождите не менее 30 минут, чтобы тело смогло полностью остыть.

10. Меры безопасности

1. Во избежание пожара не оставляйте мокрую одежду или полотенца в сауне.
2. Во избежание ожогов или поражения электрическим током, не касайтесь сетки и элементов обогревателя руками или металлическими инструментами. Находясь в сауне, не трогайте лампы освещения. При необходимости замены лампы, выключите сауну и лампы и подождите, пока лампа не остынет.

3. Не брызгайте воду на инфракрасный обогреватель. Это может вызвать поражение электрическим током или повредить нагревательные элементы.

4. Не пользуйтесь сауной при следующих состояниях здоровья:

- Открытые раны
- Заболевания глаз
- Сильный солнечный ожог
- Людям старшего возраста и ослабленным людям, особенно страдающим от тех или иных заболеваний, беременным женщинам и детям нельзя посещать сауну. Дети старше 6 лет могут посещать сауну под присмотром взрослых.
- При заболеваниях, связанных непосредственно с повышением температуры, перед посещением сауны следует проконсультироваться с врачом.
- Лица, страдающие ожирением или имеющие заболевания сердечно-сосудистой системы, с пониженным или повышенным кровяным давлением, имеющие проблемы с системой кровообращения или страдающие от диабета должны предварительно проконсультироваться с врачом.
- Лица, принимающие лекарства должны проконсультироваться с врачом перед посещением сауны, так как некоторые лекарства могут вызывать сонливость, в то время как другие могут влиять на ритм сердечных сокращений, кровяное давление и кровообращение.
- Не приносите в сауну животных.
- Не пользуйтесь сауной, находясь под воздействием алкоголя. Употребление алкоголя, наркотиков или лекарственных средств перед или во время посещения сауны может привести к потере сознания.

11. Часто задаваемые вопросы

ПРИМЕЧАНИЕ

УБЕДИТЕСЬ, ЧТО ЭЛЕКТРОПИТАНИЕ ВЫКЛЮЧЕНО, ПРЕЖДЕ ЧЕМ СЛЕДОВАТЬ ПРИВЕДЕННЫМ СОВЕТАМ.

Во избежание поражения электрическим током, в случае повреждения кабель питания должен быть заменен изготовителем или специалистом по обслуживанию или другим квалифицированным специалистом.

1. Сенсорные клавиши пульта управления не работают

Отключите сауну от сети питания, подождите минуту, вновь подключите сауну к сети.

2. Не работает освещение сауны

№	Неисправность	Способ устранения
1.	Перегорела спираль лампы	Заменить лампу (≤ 40 Ватт)

Замена лампы

Вытяните лампу вместе с кронштейном вниз из отверстия в верхней панели, выньте вилку из разъема. Снимите металлическую скобу вокруг лампы и выньте перегоревшую лампу, затем вставьте новую лампу на место, закрепите металлической скобой и вставьте лампу с кронштейном в отверстие на верхней панели.



4. *Обогреватель не работает*

№	Неисправность	Причина	Способ устранения
1.	Обогреватель не нагревается	Неисправность обогревателя	Замените обогреватель
		Обогреватель подключен неверно или перегорел предохранитель	Надежно подключите обогреватель
2.	Комната не прогревается	Неисправность реле	Замените реле
		Неисправность панели управления	Замените панель управления
		Вилка питания включена неверно	Переподключите устройство

Замена инфракрасного карбонового обогревателя.

1. Отвинтите винты, удерживающие деревянный каркас излучателя, и снимите его.
 2. Отключите питания излучателя в распределительной коробке.
 3. Аккуратно вытащите крепежные скрепки и снимите излучатель.
- При сборке повторите пункты с 3 по 1 в обратном порядке.

12. Обслуживание

1. Уборка

- Протирайте лицевые поверхности панелей влажным полотенцем или, при необходимости, используйте для очистки небольшое количество мыла для рук, смешанного с теплой водой.
- Помещение сауны убирайте при помощи влажного хлопкового полотенца, вытирайте насухо чистым сухим полотенцем.
- Не используйте бензин, спирт или сильные чистящие средства в сауне.

ПРИМЕЧАНИЕ

Любые химические средства, которые могут повредить дерево, могут повредить сауну и защитный слой на поверхности ее деревянных деталей.

2. Транспортировка и хранение

- Берегите изделие от воздействия дождя, снега и сильных ударов при транспортировке.
- Не храните во влажной среде.

13. Особенности угловой сауны

1. Положите нижнюю панель на пол.



2. Присоедините левую заднюю панель к нижней панели, предварительно совместив край задней панели. Совместите стороны обеих панелей.



3. Присоедините две задние панели, предварительно совместив отверстия и закрутите саморезы.



4. Присоедините боковые панели (левую и правую) к задней панели.

Каждая боковая панель имеет белую этикетку, на которой подписана панель. Панель с этикеткой («ЛЕВАЯ») должна располагаться с левой стороны, если смотреть на сауну со стороны входа. Панель с этикеткой («ПРАВАЯ») должна располагаться с правой стороны, если смотреть на сауну со стороны входа.



5. Сначала установите правую полку, вдвинув ее по горизонтальным направляющим. Затем установите левую полку. Продолжайте монтаж правой и левой полок. Осторожно, не поцарапайте боковые панели во время установки полок. Задвиньте полки до упора до касания задней панели и надежно зафиксируйте их.



6. Установите переднюю панель в сборе в выступ на нижней панели. Совместите защелки на боковых панелях и надежно зафиксируйте их.

14.Гарантия

Мы гарантируем, что сауна не имеет производственных дефектов и дефектов используемых материалов.

1	Обогреватели	12 месяцев
2	Детали сауны	12 месяцев
3	Электрические компоненты	12 месяцев

Эта гарантия распространяется только при приобретении оборудования в розницу у официальных представителей и заканчивается при передаче продукции конечному пользователю. Затраты на доставку от продавца покупателю и на доставку от покупателя продавцу ложатся на покупателя. В эти затраты включается также стоимость дополнительного оборудования для обслуживания сауны.

Гарантия недействительна, если в конструкцию сауны были внесены изменения, если сауна эксплуатировалась неправильно или ею злоупотребляли. Такие случаи включают в себя и эксплуатацию или обслуживание сауны с несоблюдением настоящей инструкции. Гарантия распространяется только на производственные дефекты и не распространяется на любые убытки, возникшие в результате неправильного использования продукта владельцем.

Мы не несем ответственности за ущерб, вызванный использованием сауны, а так же за другой побочный или косвенный ущерб. Ни при каких обстоятельствах ни мы, ни кто-либо из наших представителей не несет ответственность за причинение вреда лицам или за причиненный ущерб какой-либо собственности.

В некоторых штатах не допускается исключение или ограничение непредумышленного или косвенного ущерба, поэтому вышеуказанные ограничения или исключения могут не относиться к вам. Эта гарантия дает вам определенные юридические права, но у вас могут быть и другие права, которые варьируются от штата к штату. Технические характеристики могут быть изменены без предварительного уведомления.

Заполните следующие сведения. Необходимо будет предоставить эти сведения при обращении к изготовителю или в службу поддержки.	
Дата приобретения	
Дата доставки	
Номер модели	
Серийный номер	
Сведения о продавце (Название и телефон)	

СИСТЕМА СЕРТИФИКАЦИИ ГОСТ Р
ФЕДЕРАЛЬНОЕ АГЕНТСТВО ПО ТЕХНИЧЕСКОМУ РЕГУЛИРОВАНИЮ И МЕТРОЛОГИИ



СЕРТИФИКАТ СООТВЕТСТВИЯ

№ РОСС.Р.АВ76.00066
Срок действия с 30.07.2018 по 30.07.2021
№ 0046026

ОРГАН ПО СЕРТИФИКАЦИИ (рег. № РОСС RU.0001.14.ВМ)
ООО «СТАТОР-ГРУПП»
ул. Лермонтовская, д. 22, г. Москва, 109246, тел. (495) 797-81-04, 736-06-22, факс (495) 757-8904.

ПРОДУКЦИЯ Электромашины с инверсионным регулятором
ТЭ-4175-014-4975005-0710, код ОК 025 (ОКП)
Серийный номер 31 7340

СООТВЕТСТВУЕТ ТРЕБОВАНИЯМ НОРМАТИВНЫХ ДОКУМЕНТОВ
ТУ 3773-101-39250025-2010, ГОСТ 377490 код ТН ВЭД В 8508

ИЗГОТОВИТЕЛЬ ООО «Ромаша»
Адрес: 411730, Пензенская область, г.п/о Суровское, ул. Митрофанова, д.14.
Телефон: 8(383) 239-6743.

СЕРТИФИКАТ ВЫДАН ООО «Ромаша»
Адрес: 411226, Пензенская область, г.п/о Суровское, ул. Митрофанова, д.14.
Телефон: 8(383) 239-6743.

НА ОСНОВАНИИ Протокола испытаний № 496-13-140 от 25.07.2017 г., изданного ИИ 0000
«Историк», рег. № РОСС RU.0001.21.АВ89 от 21.12.2011, адрес: 109542, г. Москва, Пискаревский пр., вл-1,
стр. 3, код 5а.

ДОПОЛНИТЕЛЬНАЯ ИНФОРМАЦИЯ Схема сертификации: З.



Руководитель органа С.Н. Березин
Эксперт В.А. Мухомолов

Сертификат действителен при обязательной сертификации

